

パイプ

丸パイプ

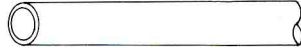

батаパイプBP

(型 枠 用)



ピン付パイプPP

(単管足場用)

(断面性能)

品 名	外 径 mm	肉 厚 mm	断面積 cm ²	単位質量 kg/m	回転半径 cm	断面係数 cm ³	断面二次モーメント cm ⁴	許容曲げ応力度 kN/cm ² (kg/cm ²)	材 質
丸パイプ	48.6	2.4	3.48	2.73	1.64	3.83	9.32	23.5 (2400)	STK500

(取扱サイズ質量表)

長 さ m		0.6	0.9	1.0	1.2	1.5	1.8	2.0	2.5	3.0	3.5	4.0	4.5	5.0	5.5	6.0	8.0
kg 質 量	батаパイプ	1.64	2.46	2.73	3.28	4.10	4.92	5.46	6.83	8.19	9.56	10.92	12.29	13.65	15.02	16.38	21.84
	ピン付パイプ	—	—	—	—	—	—	5.46	6.83	8.19	9.56	10.92	12.29	13.65	15.02	16.38	—

—印～取扱外

角パイプ

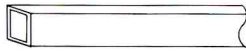

50角パイプKP50

(吊足場用)

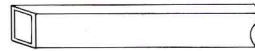

60角パイプKP60

(型枠・吊足場用)



100角パイプKP100

(大引材用)

(断面性能)

品 名	外 径 mm	肉 厚 mm	断面積 cm ²	単位質量 kg/m	回転半径 cm	断面係数 cm ³	断面二次モーメント cm ⁴	許容曲げ応力度 kN/cm ² (kg/cm ²)	材 質
50角	50×50	2.3	4.25	3.34	1.93	6.34	15.9	23.5 (2400)	STKR500
60角	60×60	2.3	5.17	4.06	2.34	9.44	28.3	15.6 (1600)	STKR400
100角	100×100	3.2	12.13	9.52	3.93	37.5	187.0	15.6 (1600)	STKR400

(取扱サイズ質量表)

長 さ m		1	2	3	4	5	6	7	8	9	10	12
kg 質 量	50角	—	—	—	13.36	16.70	20.04	23.38	26.72	30.06	33.40	40.08
	60角	4.06	8.12	12.18	16.24	20.30	24.36	28.42	32.48	36.54	40.60	48.72
	100角	9.52	19.04	28.56	38.08	47.60	57.12	66.64	76.16	—	—	—

*60角パイプは1.5m、2.5m、3.5m、4.5m、5.5mも取扱っております。

*100角パイプは1.5mも取扱っております。

—印～取扱外

単管ジョイント・ベース・自在ステップ

直線ジョイント

J-P

●質量……0.6kg

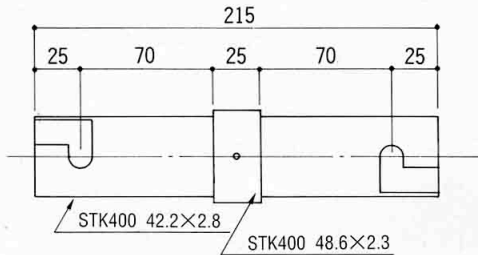

認定基準と試験結果

認定試験	内 容	認定基準値	試験平均値
曲げ試験 (荷重150kg)	たわみ	19mm以下	16mm
	曲げ強度	270kg以上	485kg
引張試験 (荷重900kg)	伸 び	0.9mm以下	0.8mm
	引張強度	1500kg以上	2948kg
圧縮試験	圧縮強度	3800kg以上	5666kg

昭和62年7月30日交付 認定合格証より

ボンジョイント

J-C

●質量……0.77kg

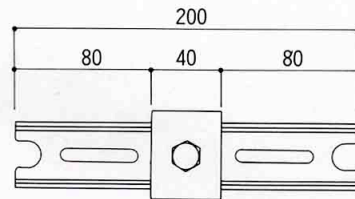

*単管足場用のジョイントとしては使用できません

単管ベース48.6 (固定ベース)

B-48

●質量……0.7kg

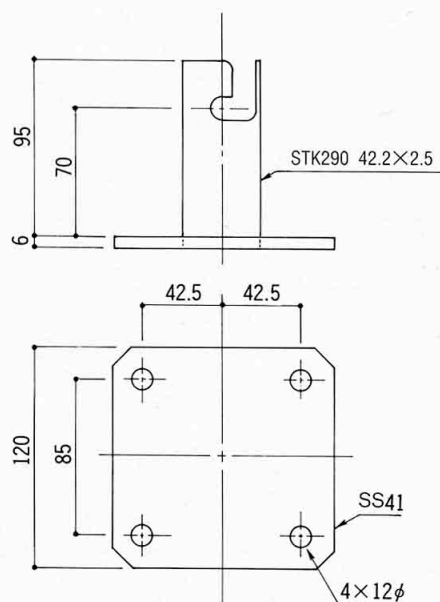

自在ステップ

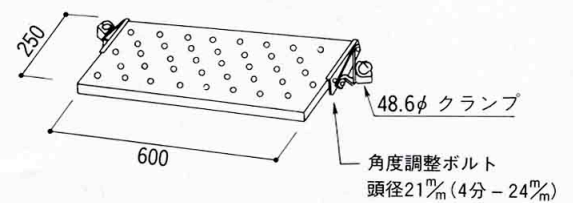

記 号	質量kg	取付角度
GS-I	5.3	55° 65° 75°
GS-II	5.5	50° 60° 70° 80°

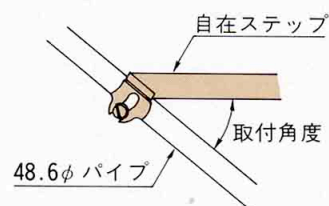

*GSⅢ(W879×D240^m.7.7kg)も取扱っております。
取付角度は無段階調整。床面はメッシュとなります。

クランプ(パイプ用)

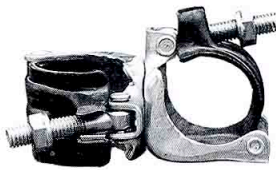

直交クランプ C-48C

(48.6φ×48.6φ)

- 許容荷重…4.90kN ●質量…0.72kg (500kg)

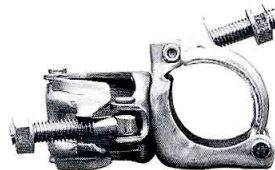

異径直交クランプ C-EC

(48.6φ×42.7φ)

- 許容荷重…4.90kN ●質量…0.69kg (500kg)



兼用直交クランプ C-KC

(48.6φ・42.7φ×48.6φ・42.7φ)

- 許容荷重…4.90kN ●質量…0.75kg (500kg)

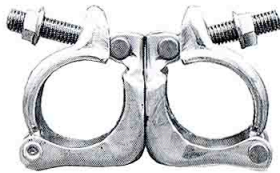

自在クランプ C-48F

(48.6φ×48.6φ)

- 許容荷重…3.43kN ●質量…0.7kg (350kg)



異径自在クランプ C-EF

(48.6φ×42.7φ)

- 許容荷重…3.43kN ●質量…0.65kg (350kg)



兼用自在クランプ C-KF

(48.6φ・42.7φ×48.6φ・42.7φ)

- 許容荷重…3.43kN ●質量…0.74kg (350kg)

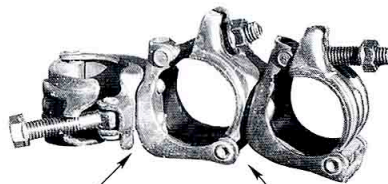

固定(直交)

自在

三ヶ連直交クランプ 3C-48C

(48.6φ×48.6φ×48.6φ)

- 許容荷重…4.90kN ●質量…1.1kg (500kg)

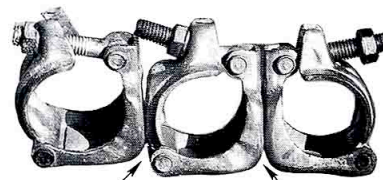

自在

自在

三ヶ連自在クランプ 3C-48F

(48.6φ×48.6φ×48.6φ)

- 許容荷重…3.43kN ●質量…1.0kg (350kg)

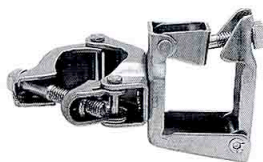

角丸クランプ

品名・記号	質量kg	平均強度kN(kg)
50□×兼用直交 KM-50C	0.85	15.2 (1550)
// 自在 KM-50F	0.85	11.0 (1130)
60□×兼用直交 KM-60C	0.95	15.9 (1630)
// 自在 KM-60F	0.95	12.4 (1270)

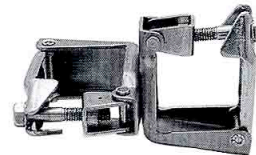

角角クランプ

品名・記号	質量kg	平均強度kN(kg)
50□×50□直交 KK-50C	0.92	14.5 (1480)
// 自在 KK-50F	0.92	17.8 (1820)
60□×60□直交 KK-60C	1.05	16.9 (1730)
// 自在 KK-60F	1.05	16.4 (1680)