

壁つなぎ

F型

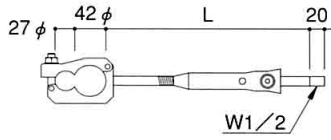

記号	F-300	F-400	F-500	F-600
L ^m	225~323	285~438	410~563	540~693
質量kg	1.6	1.8	2.0	2.2

■壁つなぎF型使用状態
42.7φパイプに単独でも
42.7φ+27.2φ枠組足場にも適用

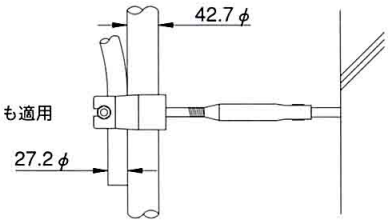

*関連商品 P15 参照

ビルトレス

仕様

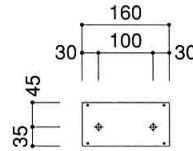
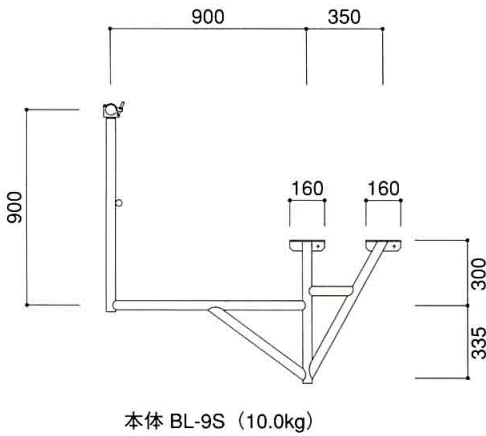

樹脂板 BLU-A (0.2kg)
※販売品

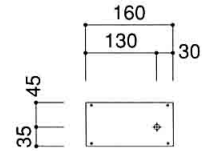

樹脂板 BLU-B (0.2kg)
※販売品

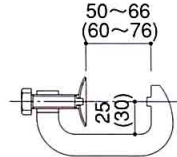

締付金具 VI-50 (0.4kg)
VI-60 (0.5kg)

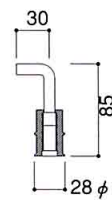

インサート (0.1kg)
※販売品

取付図

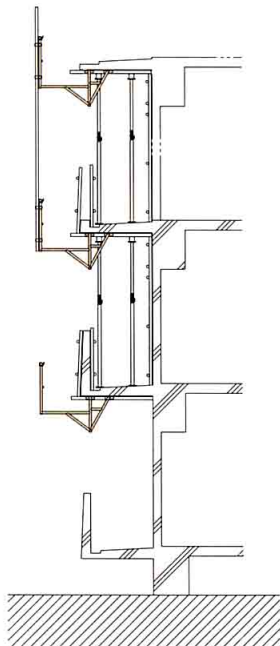

■取付部詳細図

