

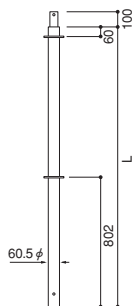

OK サポート支柱

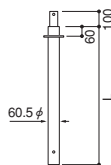

記号	L ^m	質量kg
OKSS-17	1725	8.3
OKSS-12	1294	6.7



記号	L ^m	質量kg
OKSS-8	863	4.4
OKSS-4	431	2.7
OKSS-3	324	2.3
OKSS-2	216	1.8

OKサポートブラケット支柱

OKSBS-803

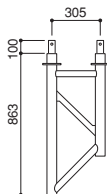

質量 9.8kg

OKサポートブラケット支柱

OKSBS-1209

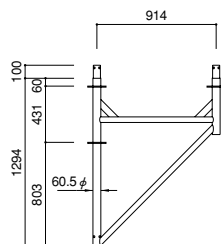

質量 14.5kg



OKサポート ブレース



(OKSB-2318. OKSBB-1710)

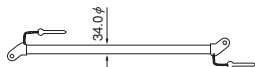

(OKSB-9)

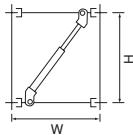

記号	H ^{mm}	W ^{mm}	質量kg
OKSB-2318	1725	914	6.7
		1219	
		1524	
		1829	
		1524	
		1829	
OKSB-1710	1294	914	5.3
		1219	
		914	
	863	1219	
		1524	
		1829	
OKSB-9	863	610	2.2

OKサポート 水平つなぎ

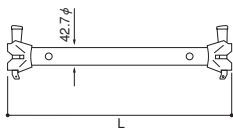

記号	L ^{mm}	支柱間隔 ^{mm}	質量kg
OKSH-18	1768	1829	5.0
OKSH-15	1463	1524	4.3
OKSH-12	1158	1219	3.5
OKSH-9	853	914	2.8
OKSH-6	549	610	2.1
OKSH-4	396	457	1.8
OKSH-3	244	305	1.3



OKサポート 伸縮水平つなぎ

OKSH-S912

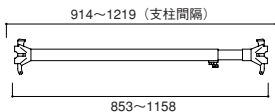

質量 4.0kg

OKサポート ジャッキベース

OKSJJ-26T

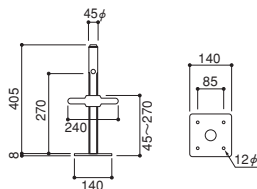

質量 4.0kg

OKサポート 自在ジャッキベース

OKSFJ-30T

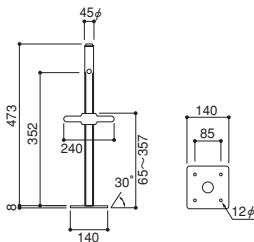

質量 4.8kg

OKサポート 自在ジャッキベース

OKSFJ-30C

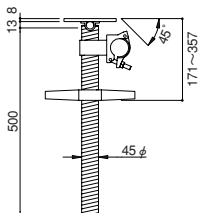

質量 5.4kg



OKサポート 大引受ジャッキ

OKSUJ-17T

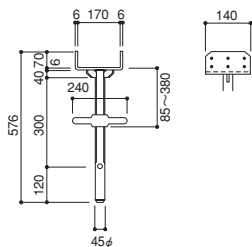

質量 6.1kg

OKサポート 大引受ジャッキ

OKSUJ-17C

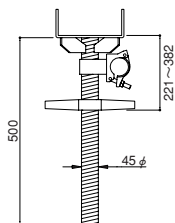

質量 6.2kg

OKサポート 大引受金具

OKSUK-17

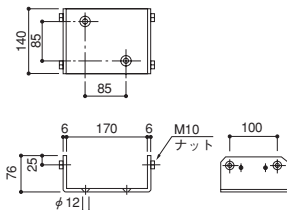

* 自在ジャッキベースに取り付けて
自在大引受ジャッキとしてご使用
下さい

質量 2.2kg

サポートクランプ

(60.5 φ × 48.6 φ)



記号	質量kg
C-OKC (異径直交)	0.76
C-OKF (異径自在)	0.77



OKサポート 大引受ジョイント



記号	L _m	質量kg
OKSUJT-T	120	0.5
OKSUJT-TL	200	0.8

OKサポート 支柱抜け止めピン

OKSBP-2

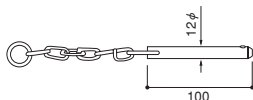

質量 0.1kg

OK ブラケット

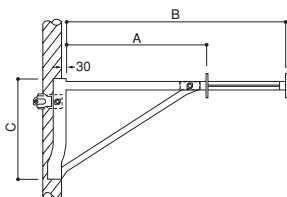

記号	腕木の長さ _m		C _m	質量kg
	A	B		
OKB- 500	320	510	335	4.3
OKB- 700	520	775	335	5.2
OKB-1000	720	980	335	5.8

アルミ階段枠

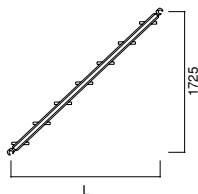

記号	L _m	質量kg
K-45AL	1829	11.6
K-1545AL	1524	10.6
K-1245AL	1219	9.6

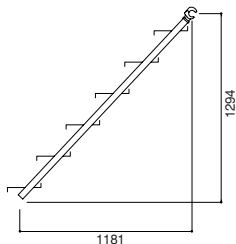

階段棒 K-4512

ステップ巾 450^{mm}

質量 20.8kg

階段棒 K-4508

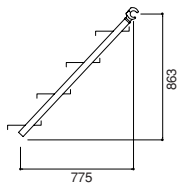
ステップ巾 450^{mm}

質量 14.0kg

OKサポート 壁当ジャッキ

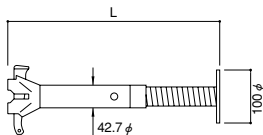

記号	L ^{mm}	質量 kg
OKSKJ-6040	600~370	3.3
OKSKJ-4030	400~270	2.5

OKサポート 荷重受梁

OKSW-18D

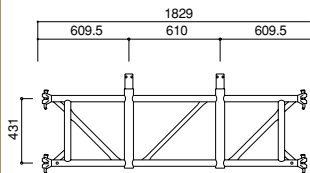

質量 20.0kg



OKサポート 荷重受梁

OKSW-15D

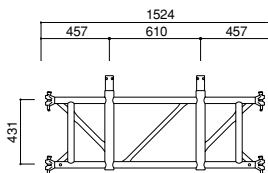

質量 18.0kg

OKサポート 荷重受梁

OKSW-12D

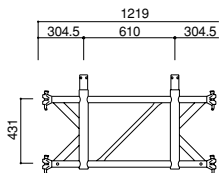

質量 14.5kg

OKサポート 荷重受梁

OKSW-9

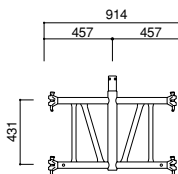

質量 10.4kg

OKサポート 移動装置

移動装置設置例

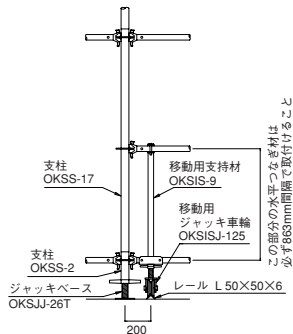

許容荷重 6.87kN

質量 15.5kg



OKサポート フサギ板

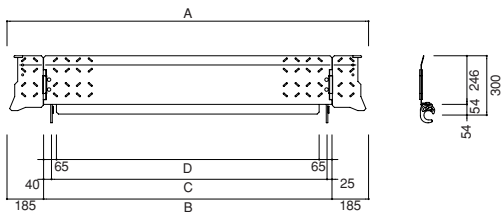

記号	A ^{mm}	B ^{mm}	C ^{mm}	D ^{mm}	質量kg
OKW-3018	1829	1549	1394	1329	11.6
OKW-3015	1524	1154	1089	1024	10.0
OKW-3012	1219	849	784	719	8.4
OKW-3009	914	544	479	414	6.7
OKW-3006	610	240	175	110	5.1

OKサポート 跳ね出しステージ

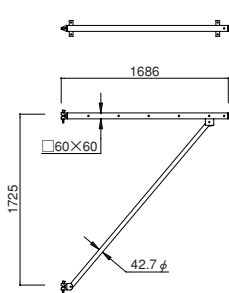

ステージ OKSHS-15 (17.8kg)

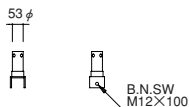

ベース金具 OKSBK (1.2kg)

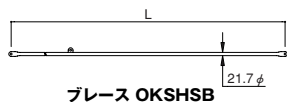

ブレース OKSHSB

記号	L ^{mm}	ステージ間隔 ^{mm}	質量kg
OKSHSB-22	2261	1829	2.4
OKSHSB-20	2040	1524	2.2
OKSHSB-18	1843	1219	2.0



アルミ桁材 HAL

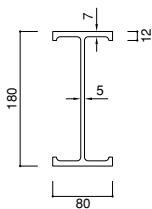

(断面性能)

外径・肉厚 mm	単位質量 kg/m	断面二次 モーメント $I \text{ cm}^4$	断面係数 $Z \text{ cm}^3$	許容曲げ 応力度 fbkN/cm^2	ヤング率 $E \text{ N/cm}^2$	材 質
180×80×5×7	5.65	1122.25	124.69	13.7	68.6×10^5	MF61-T5

(取扱サイズ質量表)

長 さ m	1.4	1.7	2.0	2.6	3.4	4.0
質 量 kg	7.91	9.61	11.30	14.69	19.21	22.60

150 × 75 角パイプ

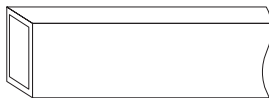
桁材 (大引材)
角パイプ

(取扱品重量表)

角パイプ 150×75×4.5T	長さ m	1.0	2.0	2.5
	質量 kg	14.90	29.80	37.25

角パイプ 150×75×3.2T	長さ m	0.7	0.9	1.4	1.5	2.1	2.7	3.3	4.2
	質量 kg	7.56	9.72	15.12	16.20	22.68	29.16	35.64	45.36



四角支柱 H-300

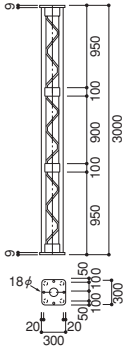

許容荷重 196kN

質量 62.5kg

四角支柱 H-225

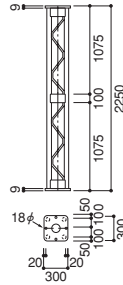

許容荷重 196kN

質量 48.7kg

四角支柱 H-200

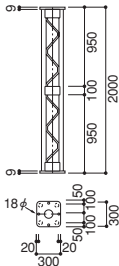

許容荷重 196kN

質量 45.8kg

四角支柱 H-125

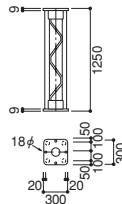

許容荷重 196kN

質量 32.8kg



四角支柱 H-65

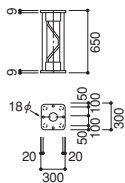

許容荷重 196kN

質量 23.5kg

四角支柱 J-58

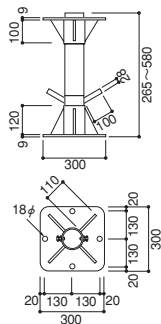

質量 30.5kg

四角支柱 U-31

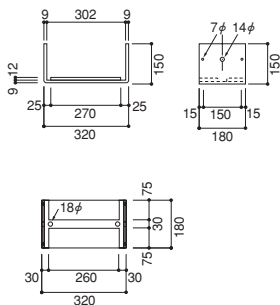

質量 11.2kg

アルミサポート 支柱

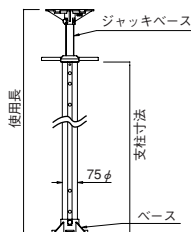

記号	使用長 ^φ m	支柱寸法 ^φ m	質量kg
ALSP-16	1385~1685	1247	10.0
ALSP-23	2035~2335	1897	11.5
ALSP-26	2320~2620	2182	12.1
ALSP-29	2605~2905	2467	12.7



アルミサポート ジャッキベース

ALSH-3

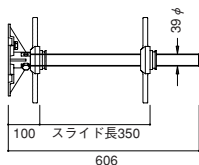

*アルミサポートベースを含みます。

質量 5.0kg

アルミサポート ベース

ALSH-2

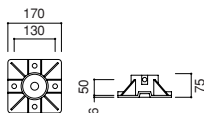

質量 2.3kg

アルミサポート スライド管

ALSPP-9

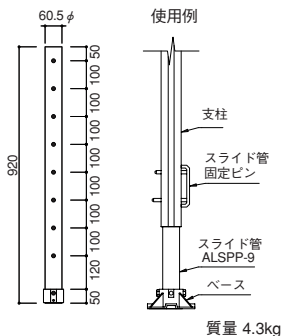

質量 4.3kg

アルミサポート サポートスタンド

ALSC-S3

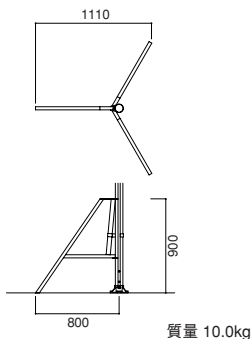

質量 10.0kg



アルミサポート ジョイント管

ALSPJ-9

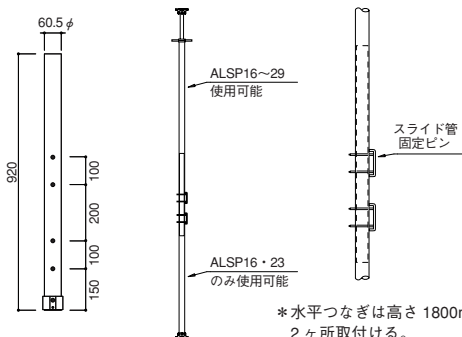

* 水平つなぎは高さ 1800mm 以内ごとに
2ヶ所取付ける。

* 使用最大長は 4800mm とする。

アルミサポート 大引受

ALSH-1

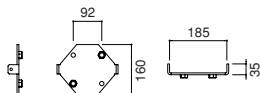

質量 1.1kg

アルミサポート アルミビーム



記号	L mm	質量kg
ALSM-10	1000	6.2
ALSM-15	1500	9.3
ALSM-20	2000	12.4
ALSM-25	2500	15.5
ALSM-30	3000	18.6



アルミサポート CS ベース

ALSC-S1

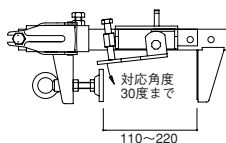

質量 6.0kg

アルミサポート CS キャッチ

ALSC-S2

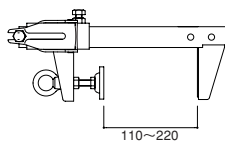

質量 3.3kg

アルミサポート 直交クランプ

ALSC-C

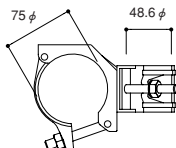

質量 0.9kg

アルミサポート 自在クランプ

ALSC-F

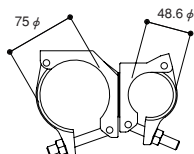

質量 0.9kg



パイプサポート

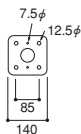

	PS-10	PS-12	PS-20	PS-25	PS-30	PS-40	PS-55	PS-70	PS-90
最大使用長 ^{mm}	455	620	940	1260	1410	1990	3006	3440	3940
最小使用長 ^{mm}	300	370	620	760	920	1220	1662	2120	2620
調節範囲 ^{mm}	155	250	320	500	490	770	1344	1320	1320
ネジ調節 ^{mm}	135	135	135	135	135	135	150	135	135
質量 ^{kg}	4.1	4.8	5.5	6.5	7.5	9.5	12.3	13.0	14.5

パイプサポート 補助サポート

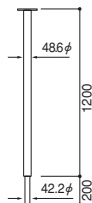

(使用例 PSS-40)

	PSS-30	PSS-40	PSS-60
長さ ^{mm}	900	1200	1800
質量 ^{kg}	4.0	4.8	6.8

パイプサポート 根がらみクランプ

NC-60



48.6 φ × 48.6 φ ・ 60.5 φ

質量 0.65kg



強力サポート

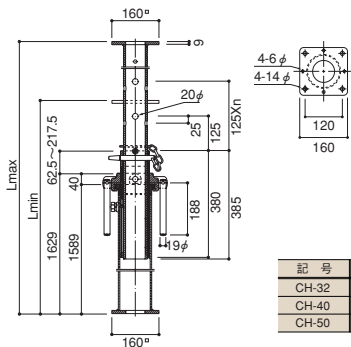

記号	調節長さ ^φ m	質量 kg	許容荷重 kN (ton)
CH-32	1865~3270	49.0	147 (15)
CH-40	2665~4070	58.0	127 (13)
CH-50	3665~5070	69.3	98 (10)

強力サポート 根がらみクランプ

NC-82

上柱用クランプ
自在型 82.6 φ × 48.6 φ



質量 3.8kg

強力サポート 根がらみクランプ

NC-114

下柱用クランプ
自在型 114.3 φ × 48.6 φ



質量 4.1kg



強力サポート 補助サポート

CHD-18

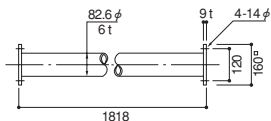

質量 23.2kg

PC サポート

PC-S

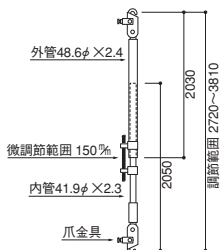

質量 14.6kg

PC サポート インサート金具

PC-IK



質量 0.7kg

PC サポート 壁金具

PC-KK

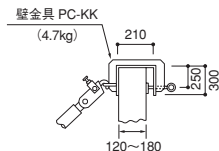

質量 4.7kg